



องค์การบริหารส่วนตำบลโป่งงาม

รับที่..... 2808

วันที่..... 6 มิ.ย. 2565

เวลา..... 10.10 น.

<input checked="" type="checkbox"/>	สำนักปลัด
<input checked="" type="checkbox"/>	งาน.....
<input checked="" type="checkbox"/>	กองคลัง
<input type="checkbox"/>	กองช่าง
<input type="checkbox"/>	กองการศึกษา
<input type="checkbox"/>	หน่วยตรวจสอบภายใน

ที่ ขร ๕๗๐๐๒/ว ๕๗๖๒

สำนักงานเทศบาลตำบลแม่สายมิตรภาพ
ถนนพหลโยธิน อำเภอแม่สาย ขร ๕๗๑๓๐

๓๑ พฤษภาคม ๒๕๖๕

เรื่อง ขอบความอนุเคราะห์ประชาสัมพันธ์รายละเอียดโครงการและราคากลางในการจัดซื้อจัดจ้าง ตามโครงการก่อสร้างรางระบายน้ำคอนกรีตเสริมเหล็ก แบบมีฝาดปิด ซอยใจบ้าน หมู่ที่ ๔ บ้านเวียงหอม ตำบลแม่สาย

เรียน นายกองค์การบริหารส่วนตำบลโป่งงาม

สิ่งที่ส่งมาด้วย ประกาศเทศบาลตำบลแม่สายมิตรภาพ ลงวันที่ ๓๑ พฤษภาคม ๒๕๖๕ จำนวน ๑ ชุด

ด้วย เทศบาลตำบลแม่สายมิตรภาพ อำเภอแม่สาย จังหวัดเชียงราย จะดำเนินการจัดซื้อจัดจ้างก่อสร้างตามเทศบัญญัติ เรื่องงบประมาณรายจ่ายประจำปีงบประมาณ พ.ศ.๒๕๖๕ เพื่อให้เป็นไปตามพระราชบัญญัติการจัดซื้อจัดจ้างและการบริหารพัสดุภาครัฐ พ.ศ.๒๕๖๐ และตามพระราชบัญญัติประกอบรัฐธรรมนูญว่าด้วยการป้องกันและปราบปรามการทุจริต พ.ศ.๒๕๔๒ แก้ไขเพิ่มเติม (ฉบับที่ ๒) พ.ศ.๒๕๕๔ มาตรา ๑๐๓/๗ วรรคหนึ่ง นั้น

เทศบาลตำบลแม่สายมิตรภาพ จึงขอความอนุเคราะห์ประชาสัมพันธ์ รายละเอียดโครงการก่อสร้างรางระบายน้ำคอนกรีตเสริมเหล็ก แบบมีฝาดปิด ซอยใจบ้าน หมู่ที่ ๔ บ้านเวียงหอม ตำบลแม่สาย ทางเว็บไซต์ของหน่วยงานของรัฐ รายละเอียดตามสิ่งที่ส่งมาด้วยนี้

จึงเรียนมาเพื่อโปรดทราบ

เรียน นายก อบต.โป่งงาม
 ทต. แม่สายจังหวัดเชียงราย ใจบ้าน
 ขอความอนุเคราะห์ ประชาสัมพันธ์ รายละเอียด
 โครงการและราคากลางในการจัดซื้อ/จัดจ้าง ตาม
 โครงการก่อสร้างรางระบายน้ำ คอนกรีตเสริมเหล็ก
 หมู่บ้านใจบ้าน อ.แม่สาย จ.เชียงราย

ขอแสดงความนับถือ

(นางสาวอุบล ไจวรณะ)

นายกเทศมนตรีตำบลแม่สายมิตรภาพ

นางน

 10/6/65

กองคลัง/งานพัสดุและทรัพย์สิน
โทรศัพท์/โทรสาร ๐-๕๓๗๓-๔๐๘๓ ต่อ ๑๐๕

จึงเรียนมาเพื่อโปรดทราบ

“ยึดมั่นธรรมาภิบาล บริการเพื่อประชาชน”

- เห็นชอบโครงการที่
 - หน้ฝ่ายบริหารสัมพันธ์กับเทศบาลไป
 ๑๐ มิ.ย. ๖๕



ประกาศเทศบาลตำบลแม่สายมิตรภาพ
เรื่อง ประชาสัมพันธ์รายละเอียดโครงการและราคากลางในการจัดซื้อจัดจ้าง
ตามโครงการก่อสร้างรางระบายน้ำคอนกรีตเสริมเหล็ก แบบมีฝาปิด
ซอยไฉ่บ้าน หมู่ที่ ๔ บ้านเวียงหอม ตำบลแม่สาย

ตามประกาศคณะกรรมการราคากลางและขึ้นทะเบียนผู้ประกอบการ เรื่อง หลักเกณฑ์และวิธีการกำหนดราคากลางงานก่อสร้าง ประกาศ ณ วันที่ ๑๙ ตุลาคม ๒๕๖๐ การกำหนดราคากลางงานก่อสร้างเป็นขั้นตอนการดำเนินการหลังจากที่แบบก่อสร้างและงบประมาณพร้อมสำหรับการจัดจ้างก่อสร้าง โดยกำหนดให้หัวหน้าหน่วยงานของรัฐตั้งคณะกรรมการกำหนดราคากลางให้มีหน้าที่รับผิดชอบคำนวณราคากลางงานก่อสร้างครั้งนั้นให้ถูกต้องภายใต้หลักเกณฑ์การคำนวณราคากลางงานก่อสร้าง เพื่อใช้เป็นฐานสำหรับเปรียบเทียบราคาที่ยื่นข้อเสนอได้ยื่นข้อเสนอไว้ในกระบวนการจัดหาผู้รับจ้างก่อสร้างตามพระราชบัญญัติการจัดซื้อจัดจ้างและการบริหารพัสดุภาครัฐ พ.ศ.๒๕๖๐ โดยต้องนำไปกำหนดในรายงานขอซื้อขอจ้าง ประกาศ เอกสารประกวดราคาในงานจ้างก่อสร้าง รวมทั้งต้องนำไปประกาศเปิดเผยตามข้อกำหนดตามมาตรา ๖๓ แห่งพระราชบัญญัติการจัดซื้อจัดจ้างและการบริหารพัสดุภาครัฐ พ.ศ.๒๕๖๐ ซึ่งบัญญัติให้หน่วยงานของรัฐประกาศรายละเอียดข้อมูลราคากลางและการคำนวณราคากลางในระบบเครือข่ายสารสนเทศของกรมบัญชีกลางตามวิธีการที่กรมบัญชีกลางกำหนด และตามพระราชบัญญัติประกอบรัฐธรรมนูญว่าด้วยการป้องกันและปราบปรามการทุจริต พ.ศ.๒๕๔๒ แก้ไขเพิ่มเติม (ฉบับที่ ๒) พ.ศ.๒๕๕๔ มาตรา ๑๐๓/๗ วรรคหนึ่ง “หน่วยงานของรัฐต้องดำเนินการจัดทำข้อมูลรายละเอียดค่าใช้จ่ายเกี่ยวกับการจัดซื้อจัดจ้าง โดยเฉพาะราคากลางและการคำนวณราคากลางไว้ในระบบข้อมูลทางอิเล็กทรอนิกส์เพื่อให้ประชาชนเข้าตรวจสอบได้”

เพื่อให้การจัดซื้อจัดจ้างของเทศบาลตำบลแม่สายมิตรภาพ เป็นไปด้วยความเรียบร้อย เทศบาลตำบลแม่สายมิตรภาพ จึงประชาสัมพันธ์รายละเอียดโครงการก่อสร้างรางระบายน้ำคอนกรีตเสริมเหล็ก แบบมีฝาปิด ซอยไฉ่บ้าน หมู่ที่ ๔ บ้านเวียงหอม ตำบลแม่สาย ตามรายละเอียดที่แนบมาพร้อมกันนี้

จึงประกาศให้ทราบโดยทั่วกัน

ประกาศ ณ วันที่ ๓๑ เดือน พฤษภาคม พ.ศ. ๒๕๖๕

(นางสาวอุบล ใจวรรณ)

นายกเทศมนตรีตำบลแม่สายมิตรภาพ

ขอบเขตของงาน (Terms of Reference : TOR)

โครงการก่อสร้างรางระบายน้ำคอนกรีตเสริมเหล็ก แบบมีฝาปิด ขอยใจบ้าน หมู่ที่ 4 บ้านเวียงหอม ตำบลแม่สาย

1. ความเป็นมา

ตามที่ กองช่าง เทศบาลตำบลแม่สายมิตรภาพ ได้ขออนุมัติโอนงบประมาณไปตั้งจ่ายรายการใหม่ ประจำปีงบประมาณ พ.ศ.2564 ในแผนงานอุตสาหกรรมและการโยธา งานก่อสร้างโครงสร้างพื้นฐาน ค่าที่ดินและสิ่งก่อสร้าง ค่าก่อสร้างสาธารณูปโภค จำนวน 15 โครงการ และในแผนงานอุตสาหกรรมและการโยธา งานก่อสร้างโครงสร้างพื้นฐาน ค่าที่ดินและสิ่งก่อสร้าง ค่าก่อสร้างสาธารณูปการ จำนวน 1 โครงการ ตามบัญชีการโอนเงินงบประมาณรายจ่ายประจำปีงบประมาณ พ.ศ.2564 ครั้งที่ 11 และได้อนุมัติจากสภาเทศบาลตำบลแม่สายมิตรภาพ ตามวาระการประชุมสมัยสามัญ สมัยที่ 2 ครั้งที่ 3 ประจำปี พ.ศ.2564 เมื่อวันที่ 8 กันยายน 2564

2. วัตถุประสงค์

เพื่อแก้ไขปัญหาพื้นฐานให้กับประชาชนที่ได้รับความเดือดร้อนต่าง ๆ ตามอำนาจหน้าที่

3. คุณลักษณะเฉพาะและรายละเอียดของงานในครั้งนี้

โครงการก่อสร้างรางระบายน้ำคอนกรีตเสริมเหล็ก แบบมีฝาปิด ขอยใจบ้าน หมู่ที่ 4 บ้านเวียงหอม ตำบลแม่สาย โดยทำการก่อสร้างรางระบายน้ำ คสล.แบบฝาปิด ขนาดกว้าง 0.60 เมตร ลึกไม่น้อยกว่า 0.40 เมตร ยาวไม่น้อยกว่า 70.00 เมตร พร้อมป้ายแสดงโครงการ ตามแบบเทศบาลตำบลแม่สายมิตรภาพกำหนด

4. งบประมาณ และราคากลาง

จำนวนเงินงบประมาณตั้งไว้ 220,000 บาท (สองแสนสองหมื่นบาทถ้วน) และกำหนดราคากลางเป็นจำนวนเงิน 241,445.60 บาท (สองแสนสี่หมื่นหนึ่งพันสี่ร้อยสี่สิบบาทหกสิบสตางค์) ซึ่งได้รวมภาษีมูลค่าเพิ่มและค่าใช้จ่ายทั้งปวงด้วยแล้ว ซึ่งได้รวมภาษีมูลค่าเพิ่มและค่าใช้จ่ายทั้งปวงด้วยแล้ว

ในการกำหนดราคากลางในครั้ง นี้ใช้ในการเป็นฐานเพื่อใช้เป็นฐานเปรียบเทียบราคาที่มีผู้ยื่นข้อเสนอราคา เพื่อทำการจัดซื้อจัดจ้าง และสามารถจัดหาได้จริงนั้น คณะกรรมการฯ ได้ทำการกำหนดราคากลางโดยให้เป็นไปตามหลักเกณฑ์การกำหนดราคากลางงานก่อสร้างของหน่วยงานราชการเพื่อป้องกันและลดโอกาสในการสมยอมกันในการเสนอราคา ตามมติคณะรัฐมนตรีเมื่อวันที่ 13 มีนาคม 2555 หนังสือกระทรวงการคลัง ด่วนที่สุด ที่ กค.0421.5/ว 27 ลงวันที่ 30 มีนาคม 2555 เรื่องหลักเกณฑ์การคำนวณราคากลางก่อสร้างของทางราชการ และหนังสือกรมบัญชีกลาง ด่วนที่สุด ที่ กค.0405.3/ว 83 ลงวันที่ 15 มีนาคม 2560 เรื่อง ปรับปรุงเอกสารหลักเกณฑ์การคำนวณราคากลางงานก่อสร้างของทางราชการ โดยพิจารณาใช้วัสดุก่อสร้างที่สำนักจัดซื้อจัดจ้างภาครัฐกึ่งการดำเนินงานพาณิชย์จังหวัดเชียงราย กำหนด ทั้งได้ปฏิบัติตามแนวทางวิธีปฏิบัติและรายละเอียดประกอบการคำนวณราคากลางงานก่อสร้างที่ปรับปรุงใหม่ ภายในช่วงระยะเวลา ของงานแล้ว และตามแนวนหนังสือสั่งการ กรมบัญชีกลาง ด่วนที่สุด ที่ กค 0433.2/ว 206 ลงวันที่ 1 พฤษภาคม 2562 แบบตารางแสดงวงเงินงบประมาณที่ได้รับจัดสรรและราคากลางในงานจ้างก่อสร้าง (บก.01) ข้อ 3.1 พร้อมทั้งทั้งได้ตรวจสอบแล้วงานก่อสร้างที่จะดำเนินการต้องกำหนดรายละเอียด

(ลงชื่อ).....ประธานกรรมการ

(นายสุบิน ตารินทร์)

(ว่าที่ รต.).....กรรมการ

(กัญญา แสนวัน)

(ลงชื่อ).....กรรมการ

(นายปราโมทย์ หมีนนามหน่อ)

ในแบบรูปรายงานการงานก่อสร้าง และกำหนดให้คู่สัญญาต้องใช้วัสดุประเภทวัสดุหรือครุภัณฑ์ที่จะใช้ในงานก่อสร้างเป็น วัสดุที่ผลิตภายในประเทศโดยต้องใช้ไม่น้อยกว่าร้อยละ 60 ของมูลค่าวัสดุที่จะใช้ในงานก่อสร้างทั้งหมดตามสัญญา ให้หน่วยงานของรัฐพิจารณาการใช้เหล็กในงานก่อสร้างก่อน โดยต้องกำหนดรายละเอียดในแบบรูปรายงานการงานก่อสร้าง ให้ค่าสัญญาต้องใช้เหล็กที่ผลิตภายในประเทศไม่น้อยกว่าร้อยละ 90 ของปริมาณเหล็กที่ต้องใช้ทั้งหมดตามสัญญา ตามความในคู่มือการปฏิบัติตามกฎกระทรวงกำหนดวัสดุและวิธีการจัดซื้อจัดจ้างพัสดุที่รัฐต้องการส่งเสริมหรือสนับสนุน (ฉบับที่ 2) พ.ศ.2563 แนบท้ายหนังสือคณะกรรมการวินิจฉัยปัญหาการจัดซื้อจัดจ้างและการบริหารพัสดุภาครัฐ กรณีสืบกลาง ด่วนที่สุด ที่ กค (กวจ) 0405.2/ว.78 ลงวันที่ 31 ม.ค. 2564 ซึ่งมีรายละเอียดตามแบบรูปรายงานที่แนบมาด้วยนี้

5. การจ่ายเงิน

เทศบาลตำบลแม่สายมิตรภาพ จะชำระเงินค่าจ้างซึ่งได้รวมภาษีมูลค่าเพิ่ม ตลอดจนภาษีอื่น ๆ และค่าใช้จ่ายที่ส่งด้วยแล้ว โดยถือราคาเหมารวมเป็นเกณฑ์ และกำหนดการจ่ายเงินเป็นจำนวน 1 งวด ตามวงเงินที่ได้ตกลงกันในสัญญา

6. เงื่อนไข ข้อกำหนด และวิธีการจัดซื้อจัดจ้างพัสดุที่รัฐต้องการส่งเสริมหรือสนับสนุน

เนื่องจากกฎกระทรวง กำหนดพัสดุและวิธีการจัดซื้อจัดจ้างพัสดุ ที่รัฐต้องการส่งเสริมหรือสนับสนุน (ฉบับที่ 2) มุ่งส่งเสริมให้หน่วยงานภาครัฐ จัดซื้อจัดจ้าง สินค้าที่ผลิตในประเทศ หรือจัดซื้อจัดจ้าง กับผู้ประกอบการวิสาหกิจขนาดกลางหรือขนาดย่อม (SMEs) จึงขอความเห็นชอบในหลักการดังนี้

6.1 วัสดุที่จะจัดซื้อจัดจ้างหรือส่งมอบในการจัดซื้อจัดจ้างครั้งนี้ วัสดุที่ใช้ต้องเป็นสินค้าที่ผลิตในประเทศ และหากแม้ผู้ขาย/คู่สัญญาเป็นผู้ประกอบการวิสาหกิจขนาดกลางหรือขนาดย่อม (SMEs) ให้ผู้ขายหรือคู่สัญญาแสดงหลักฐานการขึ้นทะเบียนฯ ด้วยหรือ

6.2 เป็นกรณีดังต่อไปนี้ ขออนุมัตินายกเทศมนตรีตำบลแม่สายมิตรภาพ พิจารณายกเว้นการปฏิบัติตามข้อ 1.3 คือเป็นกรณี ตามข้อ 1.3.1.3 (2) หากเป็นสินค้าที่ผลิตหรือนำเข้าจากต่างประเทศ ต้องเป็นกรณีที่มีราคาในการจัดหาครั้งหนึ่ง ไม่เกินสองล้าน หรือราคาพัสดุนำเข้าจากต่างประเทศ ต้องเป็นกรณีที่มีราคาในการจัดหาครั้งหนึ่ง ไม่เกินสองล้าน ตามนัยหนังสือ กรณีสืบกลาง ด่วนที่สุด ที่ กค (กวจ) 0405.2/ว.78 ลงวันที่ 31 ม.ค. 2564 แนวทางปฏิบัติ ฯ ข้อ 1.3 ข้อ 1.3.1.3 (2) เพื่อโปรดพิจารณาเห็นชอบ ตามหลักการข้างต้นต่อไป

7. คุณสมบัติของผู้เสนอราคา

ผู้ยื่นข้อเสนอต้องเป็นบุคคลธรรมดา หรือ นิติบุคคล ที่มีอาชีพรับจ้างเหมา ที่ต้องการจัดจ้างในครั้งนี้ หรือ ถ้าหากเป็นผู้ประกอบการ SMEs ต้องขึ้นทะเบียน และลงบัญชีรายการสินค้าหรือบริการ ในเว็บไซต์สำนักงานวิสาหกิจชุมชนขนาดกลางและขนาดย่อม (สสว) ด้วย พร้อมให้แนบหลักฐาน โดยให้พิจารณาจัดซื้อกับผู้ประกอบการ SMEs เป็นอันดับแรก.

(ลงชื่อ).....ประธานกรรมการ

(นายสุบิน ตารินทร์)

(ว่าที่ รต.).....กรรมการ

(ภิญโญ แสนวัน)

(ลงชื่อ).....กรรมการ

(นายปราโมทย์ ห่มินนามหน่อ)

8. ระยะเวลาดำเนินการ

- 8.1. กำหนดส่งมอบ ภายใน 45 วันนับแต่วันที่ลงในสัญญา
- 8.2. กำหนดยื่นราคาไม่น้อยกว่า 90 วัน นับแต่วันยื่นเสนอราคา

9. อัตราค่าปรับ

ค่าปรับ ให้คิดในอัตราร้อยละ 0.25 / วัน ของจำนวนเงินทั้งสัญญา

10. การรับประกันความชำรุด

ผู้ขายจะต้องรับประกันความชำรุดบกพร่อง ภายในระยะเวลาไม่น้อยกว่า 2 ปี นับถัดจากวันที่คณะกรรมการตรวจรับพัสดุ ได้ตรวจรับพัสดุทั้งหมดไว้ถูกต้องครบถ้วนแล้วตามสัญญา ทั้งนี้ หากกรณีเกิดความชำรุดบกพร่องจากการใช้งานตามปกติภายในระยะเวลาดังกล่าว ผู้รับจ้างจะต้องซ่อมแซมแก้ไขให้แล้วเสร็จภายใน 7 วัน นับถัดจากวันที่ได้รับแจ้งความชำรุดบกพร่อง

11. การทำสัญญา

ผู้ชนะการเสนอราคาจะต้องทำสัญญากับเทศบาลตำบลแม่สายมิตรภาพ ภายใน 7 วัน นับถัดจากวันที่ได้รับแจ้ง และจะต้องวางหลักประกันสัญญา เป็นจำนวนเงินเท่ากับร้อยละ 5 ของราคาที่เสนอราคาได้

12. หลักเกณฑ์การพิจารณาผลการยื่นข้อเสนอ

ในการพิจารณาผลการยื่นข้อเสนอครั้งนี้ จะพิจารณาตัดสินโดยใช้เกณฑ์ราคาต่ำสุด (Price)

13. สถานที่ติดต่อเพื่อขอทราบข้อมูลเพิ่มเติม

สำหรับผู้สนใจที่ต้องการสอบถามรายละเอียดเพิ่มเติมเกี่ยวกับรายละเอียด สามารถสอบถามได้ที่ งานพัสดุ สำนักงานเทศบาลตำบลแม่สายมิตรภาพ เลขที่ 242 หมู่ที่ 9 ตำบลแม่สาย อำเภอแม่สาย จังหวัดเชียงราย 57130 หรือหมายเลขโทรศัพท์ 053-734083 หรือเว็บไซต์ <http://www.maesaimittraphap.go.th>

14. การรับฟังความคิดเห็น

ไม่รับฟังความคิดเห็น เนื่องจาก ตามระเบียบกระทรวงการคลังว่าด้วยการจัดซื้อจัดจ้างและการบริหารพัสดุภาครัฐ พ.ศ.2560 ข้อ 45(1) การซื้อหรือจ้างครั้งหนึ่ง ซึ่งมีวงเงินเกิน 500,000 บาท แต่ไม่เกิน 5,000,000 บาท ให้อยู่ในดุลพินิจของหัวหน้าหน่วยงานของรัฐที่จะให้มีการเผยแพร่เพื่อรับฟังความคิดเห็นจากผู้ประกอบการหรือไม่ก็ได้

15. การสงวนสิทธิ์

เทศบาลตำบลแม่สายมิตรภาพ จะแจ้งลงนามในสัญญาได้ต่อเมื่อ ได้รับอนุมัติการใช้จ่ายงบประมาณในการจัดซื้อในครั้งนี้ ทั้งนี้ผู้เสนอราคาไม่สามารถเรียกร้องค่าเสียหายใด ๆ ได้ทั้งสิ้น

(ลงชื่อ).....ประธานกรรมการ

(นายสุบิน ตารินทร์)

(ว่าที่ รต.).....กรรมการ

(ภิญญา แสนวัน)

(ลงชื่อ).....กรรมการ

(นายปราโมทย์ หมั่นนามหน่อ)

ตารางแสดงวงเงินงบประมาณที่ได้รับจัดสรรและราคากลางในงานจ้างก่อสร้าง

1. ชื่อโครงการ.....โครงการก่อสร้างรางระบายน้ำคอนกรีตเสริมเหล็ก แบบมีฝาปิด ขอยใจบ้าน หมู่ที่ 4 บ้านเวียงหอม ตำบลแม่สาย.....

หน่วยงานเจ้าของโครงการ.....เทศบาลตำบลแม่สายมิตรภาพ ตำบลแม่สาย อำเภอแม่สาย จังหวัดเชียงราย.....

2. วงเงินงบประมาณที่ได้รับจัดสรร..... 220,000 บาท (สองแสนสองหมื่นบาทถ้วน).....

3. ลักษณะงานโดยสังเขป.....

โครงการก่อสร้างรางระบายน้ำคอนกรีตเสริมเหล็ก แบบมีฝาปิด ขอยใจบ้าน หมู่ที่ 4 บ้านเวียงหอม ตำบลแม่สาย โดยทำการวางท่อระบายน้ำ คสล.แบบฝาปิด ขนาดกว้าง 0.60 เมตร ลึกไม่น้อยกว่า 0.40 เมตร ยาวไม่น้อยกว่า 70.00 เมตร พร้อมป้ายแสดงโครงการ ตามแบบเทศบาลตำบลแม่สายมิตรภาพกำหนด

4. ราคากลางคำนวณ ณ วันที่.....25 พฤษภาคม 2565..... เป็นเงิน..... 241,445.60 บาท (สองแสนสี่หมื่นหนึ่งพันสี่ร้อยสี่สิบห้าบาทหกสิบสตางค์) ซึ่งได้รวมภาษีมูลค่าเพิ่มและค่าใช้จ่ายทั้งปวงด้วยแล้ว

5. บัญชีประมาณการราคากลาง.....

5.1แบบ พร.6 (รายละเอียดตามเอกสารแนบท้าย).....

5.2แบบ พร.5 (รายละเอียดตามเอกสารแนบท้าย).....

5.3แบบ พร.4 (รายละเอียดตามเอกสารแนบท้าย).....

5.4แบบแปลนโครงการ (รายละเอียดตามเอกสารแนบท้าย).....

6. รายชื่อคณะกรรมการกำหนดราคากลาง

6.1 นายสุบิน ตารินทร์	ตำแหน่ง ผู้อำนวยการกองช่าง	ประธานกรรมการ
6.2 ว่าที่ รต.ภิญโญ แสนวัน	ตำแหน่ง นายช่างเขียนแบบอาวุโส	กรรมการ
6.3 นายปราโมทย์ หมั่นนามหน่อ	ตำแหน่ง นายช่างสำรวจชำนาญงาน	กรรมการ

(ลงชื่อ).....ประธานกรรมการ

(นายสุบิน ตารินทร์)

(ว่าที่ รต.).....กรรมการ

(ภิญโญ แสนวัน)

(ลงชื่อ).....กรรมการ

(นายปราโมทย์ หมั่นนามหน่อ)

ราคากลาง

แบบสรุปราคางานก่อสร้างทาง สะพาน และท่อเหลี่ยม

ชื่อโครงการ/งานก่อสร้าง โครงการก่อสร้างรางระบายน้ำ คสล. แบบมีฝักปิด ขยายใต้บ้าน หมู่ที่ 4
 สถานที่ก่อสร้าง ขยายใต้บ้าน หมู่ 4 บ้านเวียงหอม ตำบลแม่สาย อำเภอแม่สาย จังหวัดเชียงราย
 หน่วยงานเจ้าของโครงการ/งานก่อสร้าง ฝ่ายสำรวจ/ประมาณการ กองช่าง ทต.แม่สายมิตรภาพ

คำนวณราคาโดย คณะกรรมการกำหนดแบบสรุปรายการก่อสร้างและราคากลาง

เมื่อวันที่ พฤษภาคม พ.ศ. 2565

ลำดับ	รายการ	หน่วย	ปริมาณ	ราคาต่อหน่วย	ราคาทุน	Factor F	ราคาต่อหน่วย*Factor F	ราคา
ก.งานวางระบายน้ำคอนกรีตเสริมเหล็ก								
1	วางระบายน้ำคอนกรีตเสริมเหล็ก	เมตร	70.00	1,784.21	124,894.76	1.3795	2,461.32	172,292.32
2	ฝากระบายน้ำ	ฝ	175.00	286.45	50,129.23	1.3795	395.16	69,153.28
ข.งานถนนคอนกรีตเสริมเหล็ก								
1	งานวางป่าและชุดต่อ (CLEARING and GRUBBIN)	ตร.ม.						
2	งานวัสดุรองใต้ผิวทางคอนกรีต Sand Cushion	ลบ.ม.						
3	PORTLAND CEMENT CONCRETE PAVEMENT 15 CM.THICK	ตร.ม.						
4	CONTRUCTION JOINT (เพื่อหดตัว)	ม.						
5	LONGITUDINAL JOINT (ตามยาว)	ม.						
6	EXPANSION JOINT(เพื่อขยายตัว)	ม.						
							รวม	241,445.60

ลงชื่อ ประธานกรรมการ ลงชื่อ ว่าที่ร้อยตรี กรรมการ ลงชื่อ กรรมการ

(นายสุบิน ตารินทร์)

(ภิญโญ แสนวัน)

(นายปราโมทย์ หนึ่งนามเหนือ)

ลงชื่อ ปลัดเทศบาล /ผู้เห็นชอบ

ลงชื่อ นายกเทศมนตรี/ผู้อำนวยการ

(นายพงษ์ศักดิ์ รัตนโสภณ)

(นางสาวอุบล ใจวรรณ)

ราคากลาง

แบบสรุปราคากลางงานก่อสร้างทาง สะพาน และท่อเหลี่ยม

ชื่อโครงการ/งานก่อสร้าง โครงการก่อสร้างรางระบายน้ำ คลส. แบบมีฝาปิด ขยายไว้บ้าน หมู่ที่ 4
 สถานที่ก่อสร้าง ซอยใจบ้าน หมู่ 4 บ้านเวียงหอม ตำบลแม่สาย อำเภอแม่สาย จังหวัดเชียงราย
 หน่วยงานเจ้าของโครงการ/งานก่อสร้าง ฝ่ายสำรวจ/ประมาณการ กองช่าง ทด.แม่สายมีตรภาพ
 จำนวนราคาโดย คณะกรรมการกำหนดแบบสรุปรายการก่อสร้างและราคากลาง

ลำดับ	รายการ	หน่วย	ปริมาณ	ราคาต่อหน่วย	ราคาทุน	Factor F	เมื่อวันที่ พฤษภาคม พ.ศ. 2565		
							ราคาต่อหน่วย*Factor F	ราคากลาง	
7	DUMMY JOINT (ต่อรางต้น)	ม.							
8	EDGE JOIN T(ต่อลาดยาง)	ม.							
9	ดินถมไหล่ทาง	ลบ.ม.							
ผลรวมค่างานต้นทูนงานก่อสร้างทาง							รวม	241,445.60	
ผลรวมค่างานต้นทูนงานก่อสร้างสะพานและท่อเหลี่ยม							=	241,445.60	
ผลรวมค่าใช้จ่ายพิเศษตามข้อกำหนดและค่าใช้จ่ายอื่นๆ							=	-	
ค่า Factor F งานก่อสร้างทาง 1.3795							=	-	
ค่า Factor F งานก่อสร้างสะพานและท่อเหลี่ยม							=	241,445.60	

คิดเป็นราคาค่าก่อสร้างเพียง 241,445.60 บาท (-สองแสนสี่หมื่นหนึ่งพันสี่ร้อยสี่สิบห้าบาทหกสิบสตางค์-)

ลงชื่อ ประธานกรรมการ ลงชื่อ ว่าที่ร้อยตรี กรรมการ ลงชื่อ กรรมการ
 (นายสุบิน ตารินทร์) (ภิญโญ แสนวัน) (นายบวรวิทย์ หมื่นนามหน่อ)
 ลงชื่อ ปลัดเทศบาล /ผู้เห็นชอบ ลงชื่อ นายกเทศมนตรี/ผู้อนุมัติ
 (นายทนงศักดิ์ รัตโนโสภณ) (นางสาวอุบล ไจวรรณะ)



โครงการ

ก่อสร้างวางระบบน้ำ คสล. แบบมีฝักปิด ซอยใต้บ้าน
หมู่ที่ 4 บ้านเวียงหอม ตำบลแม่สาย อำเภอแม่สาย จังหวัดเชียงราย



โครงการ
 ก่อสร้างระบบจ่ายน้ำคด
 เนรมิตป่าปิด ซอย ใจปิ่น

สถานที่ดำเนินการ
 หมู่ 4 บ้านสีม่นะ
 ตำบลยาง อ.เมืองน. เชียงใหม่

กรมการ
 นายเจริญฤทธิ์ ไชยกุล
 (นายช่างใหญ่)

กรมการ
 วุฒิชัย งามวัน
 (นายช่างชั้นสูง)

ประธานกรรมการ
 นายคณิน ตาสิงห์
 (ผู้อำนวยการศูนย์)

ผู้เสนอ
 นายมงคลศักดิ์ สิงห์เมือง
 (ปลัดเทศบาล)

ผู้ทรงแบบ / อนุมัติแบบ
 นางสาวสุเนติ ใจจรรณง
 (นายช่างควบคุมการดำเนินงาน)

แบบเลขที่

1. 5.

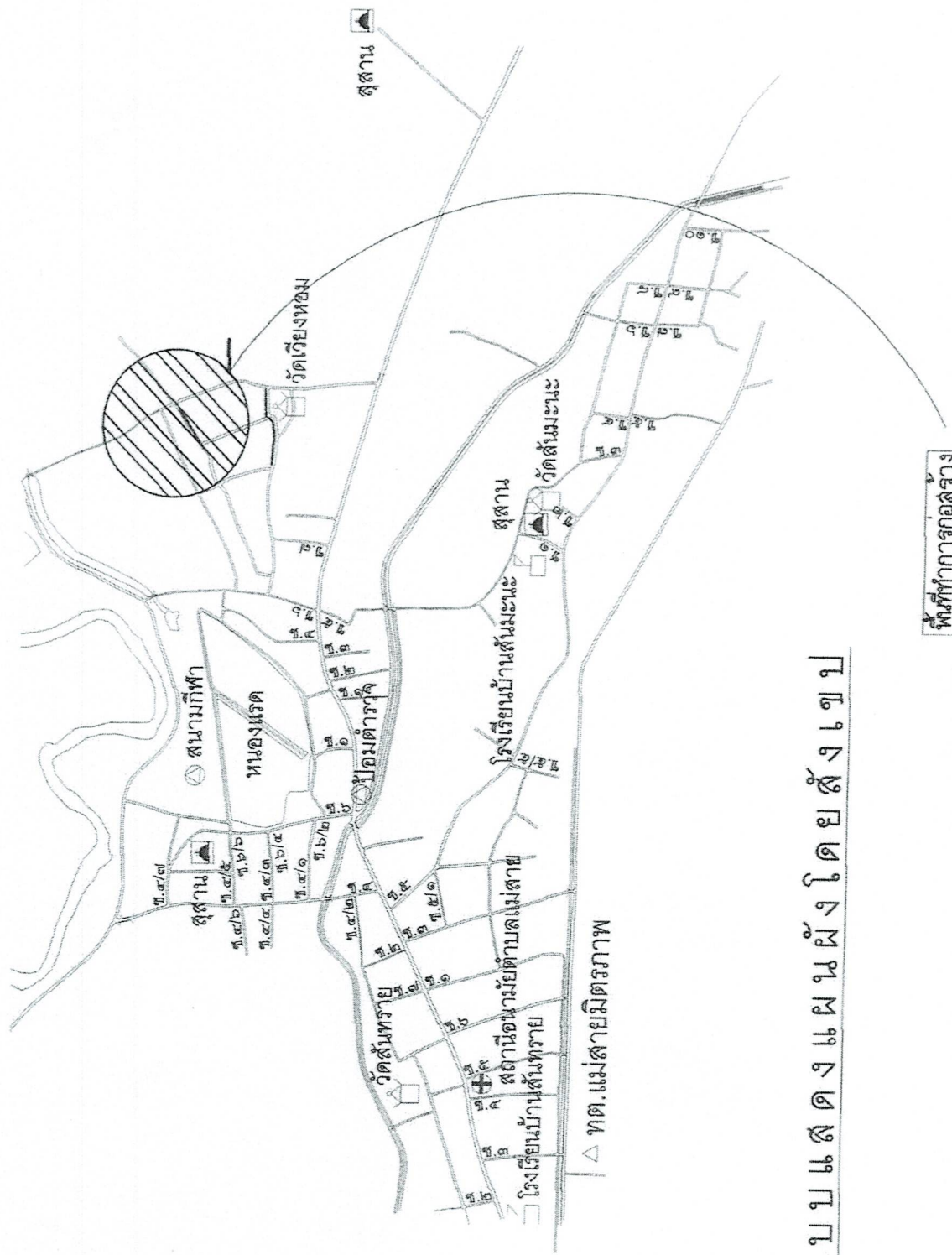

พื้นที่ทำการก่อสร้าง

แบบแสดงแผนผังโดยสังเขป

- ทำการก่อสร้างระบบจ่ายน้ำคดจนครบชุดเสร็จสิ้นเหล็ก
 พร้อมเปิดดำเนินการติดตั้งเสร็จเหล็ก ขนาดกว้าง 0.60 เมตร
 ลึกไม่น้อยกว่า 0.40 เมตร ยกเว้นรอยกว้าง 70.00 เมตร



ทิศเหนือ

จุดสิ้นสุดโครงการ (เชื่อมต่อร่องระบายน้ำสาธารณะประโยชน์)

- ทำการก่อสร้างรางระบายน้ำคอนกรีตเสริมเหล็ก พร้อมเปิดคอนกรีตเสริมเหล็ก ขนาดกว้าง 0.60 เมตร สักไม่น้อยกว่า 0.40 เมตร ยาวไม่น้อยกว่า 70.00 เมตร

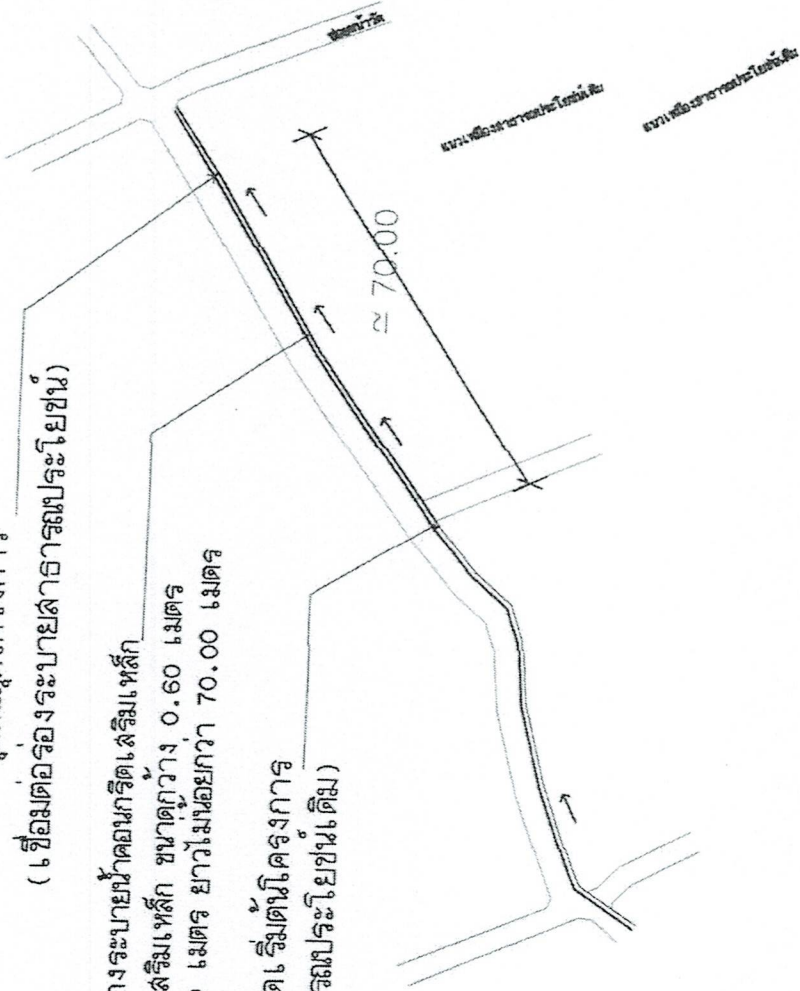

จุดเริ่มต้นโครงการ (เชื่อมต่อรางระบายน้ำสาธารณะประโยชน์เดิม)

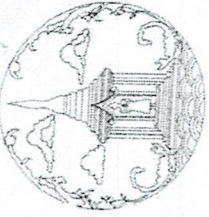

โครงการ ก่อสร้างรางระบายน้ำ คอนกรีตเสริมเหล็ก แบบเปิด กว้าง ๐.๖๐ เมตร ยาว ๗๐ เมตร	สถานที่ดำเนินการ ร.4 ตำบลหนอง สามัคคี อ.เมือง จ.สุพรรณบุรี	กรมการ นายประจักษ์ ทรัพย์งามพจน์ (ประธานโครงการ)	กรมการ วศ. อ.ต. วิไล และ พัน (ประธานโครงการ)	ประธานโครงการ นายสุทิน ศาจรินทร์ (ผู้แทนเทศบาล)	ผู้ชอบ นายพงษ์ศักดิ์ คุ้มโสภา (ปลัดเทศบาล)	รับรองแบบ / อนุมัติแบบ นางศุภกมล ใจจรณะ นายกเทศมนตรีตำบลเมืองทอง	แบบเลขที่ 2. 5.
--	--	--	---	---	--	--	--------------------

ผังบริเวณโดยสังเขป

- รายการใช้งบ**
- ในการดำเนินงานใช้วัสดุเป็นวัสดุและหากพบว่าแบบรูปที่ติดขัดเกี่ยวกับรายการประกอบแบบ ให้ยึดถือรายการประกอบแบบนี้เป็นสำคัญ
 - หากแบบแปลนไม่ชัดเจนหรือมีข้อสงสัยใดๆ ในแบบแปลนหรือข้อสงสัยก่อนแบบก่อนที่จะส่งรายการ
 - แนวและระดับ ว่างควบคุมงาน หรือข้อบกพร่องจะเป็นผู้กำหนดโดยช่างก่อสร้าง
 - ในกรณีไม่สามารถก่อสร้างได้ครบถ้วนตามสัญญาข้อตกลง และได้ยื่นความเห็นในข้อบกพร่องหรือการงดเว้นบางส่วน ให้ขอเงินค่าก่อสร้างจากสัญญาตามส่วนที่สามารถก่อสร้างได้ตามราคาต่อหน่วย
 - ค่าก่อสร้างที่ขี้ ต้องเป็นคอนกรีตผสมเสร็จ ที่มีกำลังอัดบดอัด ไม่น้อยกว่า 240 KSC. ที่ 28 วัน (หรือสูงกว่า) หรือ มีค่าคอนกรีตผสมอยู่ 7 วัน ต้องมีกำลังอัดบดอัดไม่น้อยกว่า 75 % ของค่ากำลังอัดบดอัดที่ออกแบบไว้

- หมายเหตุ
- ผู้รับบริเวณสามารถแก้ไขเปลี่ยนแปลงในเชิงปริมาณงานได้รวมเป็นสำคัญ
 - ระยะเวลาที่ขี้จริงขมะทำการก่อสร้างโดยให้ถือปริมาณงานเป็นสำคัญ
 - ระดับพื้นรางระบายน้ำสามารถปรับเปลี่ยนแปลงตามความเหมาะสม
 - งบประมาณที่ขี้จริงขมะทำการก่อสร้างโดยให้ถือปริมาณงานเป็นสำคัญ

ข้อกำหนดและรายการชี้แจงงานก่อสร้างระยะภายใน ค.ศ.ล

1. งานเตรียมงาน

- 1.1 ผู้รับจ้างต้องศึกษาแบบและรายการให้เข้าใจโดยละเอียด เพื่อให้ดำเนินการก่อสร้างได้ถูกต้องแบบ กรณีที่มีสิ่งใดที่สงสัยให้สอบถามช่างควบคุมงานก่อสร้าง หรือผู้ออกแบบให้เข้าใจตรงกันก่อนลงมือทำการก่อสร้างใด ๆ
- 1.2 หากมีความจำเป็นต้องย้ายระบบสาธารณูปโภค เช่น งานประปา งานไฟฟ้า หรือโทรศัพท์ หรือสิ่งก่อสร้างที่อยู่ในพื้นที่ก่อสร้าง เป็นหน้าที่ของผู้รับจ้างจะต้องดำเนินการ ออกค่าใช้จ่ายเองทั้งสิ้น
- 1.3 ผู้รับจ้างต้องรับผิดชอบหากการซ่อมแซม หรือขุดใช้ต้องความเสียหายที่เกิดขึ้นกับระบบสาธารณูปโภคที่เกิดขึ้นอันเนื่องจากการทำงานของผู้รับจ้าง

2. การดำเนินการก่อสร้าง

- 2.1 ในการอ่านแบบให้ยึดถือตัวเลข ตัวอักษรเป็นสำคัญและหากพบว่ามีรูปแบบเกิดขัดแย้งกับรายการประกอบแบบ เมื่อตรวจพบขณะก่อสร้างให้เป็นดุลยพินิจของคณะกรรมการตรวจรับพัสดุ ดำเนินไปอย่างถูกต้องตามหลักวิชาการ โดยต้องยื่นหนังสือร้องขอของผู้ประกอบวิชาชีพวิศวกรรมควบคุมก่อนลงมือก่อสร้าง หากคณะกรรมการตรวจรับพัสดุตรวจพบว่า ผู้รับจ้างได้ใช้วัสดุไปถูกต้องตามรูปแบบรายการ หรือใช้ช่างฝีมือไม่เข้ามาตรฐานคณะกรรมการตรวจรับพัสดุมีสิทธิสั่งให้แก้ไขงาน จนกว่างานจะแล้วเสร็จ และถูกต้องตามแบบแปลน
- 2.2 หากแบบแปลนไม่ชัดเจนหรือมีข้อสงสัยใด ๆ ในแบบแปลน ให้ติดต่อผู้ควบคุมงาน ผู้ออกแบบ และคณะกรรมการตรวจรับพัสดุก่อนที่จะลงมือก่อสร้าง
- 2.4 แนวและระดับ ช่างควบคุมงาน หรือผู้ออกแบบจะเป็นผู้กำหนดให้ขณะก่อสร้าง
- 2.5 ในกรณีที่ไม่สามารถก่อสร้างได้ครบถ้วนตามสัญญาก่อสร้าง และได้รับความเห็นชอบจากคณะกรรมการตรวจรับพัสดุ ให้ลดเงินค่าก่อสร้างจากสัญญาตามส่วนที่ไม่สามารถก่อสร้างได้ตามราคาต่อหน่วย
- 2.6 วัสดุที่นำมาใช้จะต้องเป็นของใหม่ ไม่เคยใช้งานมาก่อน และต้องให้ผู้ควบคุมงานก่อนสร้างตรวจสอบก่อนนำมาใช้ในสถานที่ก่อสร้าง
- 2.7 อุปกรณ์ เครื่องมือที่นำมาใช้ในสถานที่ก่อสร้าง เช่น เครื่องผสมคอนกรีต เครื่องปั้นคอนกรีต วัสดุที่ใช้ในการปั้นคอนกรีต ต้องเป็นเครื่องมือที่สามารถใช้งานได้ใช้ได้ดี ผู้รับจ้างต้องจัดหาให้เพียงพอ เหมาะสมกับขนาดของงานก่อสร้างนั้นๆ

2.8 กำหนดให้ใช้คอนกรีตผสมเสร็จ ที่มีกำลังประลัยไม่น้อยกว่า 240 ksc

2.9 กำหนดให้ทุกโครงการต้องมี หนังสือรับรองคุณสมบัติ ตามมาตรฐานกระทรวงอุตสาหกรรม ของเหล็กเสริมที่ใช้ในการก่อสร้าง ก่อนลงมือก่อสร้างต้องได้รับความเห็นชอบจากคณะกรรมการตรวจรับพัสดุ

2.10 เศษขยะวัชพืช หรือเศษวัสดุที่เกิดขึ้นจากการก่อสร้าง ผู้รับจ้างจะต้องจัดหากำจัดทิ้งเอง โดยไม่ให้เกิดความรำคาญ/เดือดร้อนแก่ประชาชนในบริเวณดังกล่าว และแจ้งให้ผู้ควบคุมงานทราบก่อนดำเนินการทุกครั้ง

2.11 หากรูปแบบและรายการผิดไปจากแบบแปลนให้เป็นดุลยพินิจของคณะกรรมการตรวจรับพัสดุที่สามารถเปลี่ยนแปลงได้ตามความเหมาะสม

2.12 กรณีมีพื้นที่ก่อสร้างสามารถดำเนินการในพื้นที่ต่อเนื่องได้

2.13 การก่อสร้างวางระบบน้ำประปา การก่อสร้างฝาราง ผู้รับจ้างต้องทำการเทคอนกรีตในพื้นที่ และจะต้องให้คณะกรรมการตรวจรับพัสดุตรวจสอบความถูกต้อง ก่อนเอามาใช้ในพื้นที่ก่อสร้าง กรณีไม่มีการตรวจสอบก่อน และนำมาใช้ในงานก่อสร้าง เมื่อตรวจพบความไม่ถูกต้องหรือไม่ถูกต้องตามแบบแปลนให้ยื่นย้ายออกนอกพื้นที่ก่อสร้างทันที ไม่อนุญาตให้ในงานก่อสร้าง โครงการนั้นๆ ต่อไป

3. ความปลอดภัยขณะดำเนินการก่อสร้าง

3.1 ผู้รับจ้างต้องจัดหาเครื่องกันการจราจร หรือสัญญาณไฟกะพริบ เพื่อป้องกันอุบัติเหตุของผู้จราจรไป-มา ให้เกิดความปลอดภัย หากเกิดอุบัติเหตุหรือความเสียหาย อันเนื่องมาจากการปฏิบัติงานของผู้รับจ้าง ผู้รับจ้างต้องชดเชยและรับผิดชอบในเหตุที่เกิดขึ้น

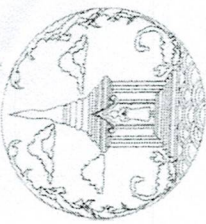

โครงการ

ก่อสร้างระบบระบายน้ำ ค.ศ.ล.
แบบไม่ปิด สอบ ใช้บ้าน

สถานที่ดำเนินการ

บ.4 บ้านสีชมพู
ต.เมืองเก่า อ.เมือง จ.เชียงใหม่

กรรมการ

นายประสิทธิ์ วัฒนานนท์
(ประธานกรรมการ)

กรรมการ

ว.ที่ ๑๑
ว.กัญญา แสงวัน
(กรรมการ)

ประธานกรรมการ

นายสุวัฒน์ ศารินทร์
(ผู้แทนเทศบาล)

ผู้เขียน

นายทศพลศักดิ์ วัฒนานนท์
(ปลัดเทศบาล)

รับรองแบบ / อนุมัติแบบ

นางสาวอุบลใจวรรณ
(นายกเทศมนตรีเทศบาลเมืองเก่า)

แบบเลขที่

3. 5.

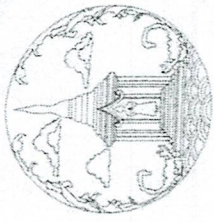

โครงการ ก่อสร้างระบบบำบัดน้ำ แบบมีเปิด รอย ใจนิรันดร์	สถานที่ดำเนินการ บ.4 ฝั่งตะวันออก ส.เมือง อ.เมือง จ.สุพรรณ	กรมการ น้ำประปา พณิชยกรรม (วิศวกรรม)	วิศวกร ว.ที่ ร.ค.	ประธานกรรมการ นายสุจินต์ สารินทร์ (ผู้อำนวยการเขต)	แก้ไข นายทรงศักดิ์ วัฒนวิเศษ (ปลัดเขต)	รับรองแบบ / อนุมัติแบบ นางสาวอุบล ใจจรณะ (เขตรอบเขตที่ดำเนินการศึกษา)	แบบเลขที่ 4. 5.
---	--	--	----------------------	--	--	---	--------------------

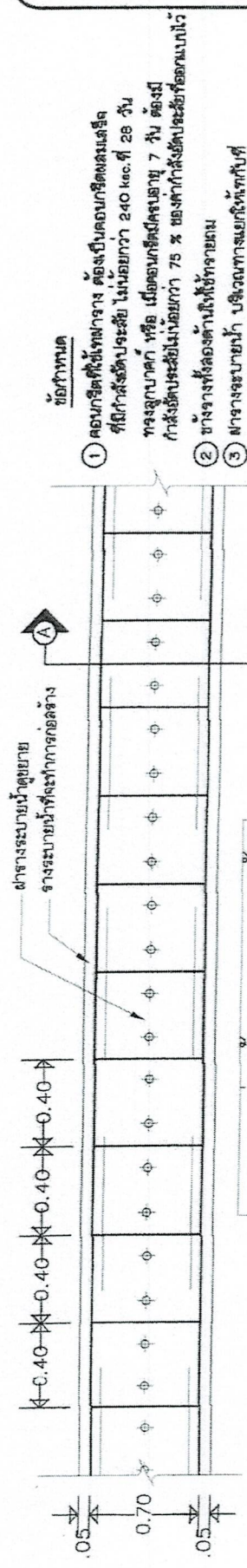

ข้อกำหนด

- คอนกรีตที่ใช้ทำถังต้องเป็นคอนกรีตผสมเสร็จ ที่มีความแข็งแรงไม่น้อยกว่า 240 kg/cm² 28 วัน ทรงแยกบด หรือ เมือคอนกรีตสดอายุ 7 วัน ต้องมีกำลังรับแรงไม่น้อยกว่า 75 % ของกำลังรับแรงที่ออกแบบไว้
- ถังวางให้สองด้านมีที่ระบาย
- ฝาถังระบบน้ำ บริเวณทางแยกให้ทำกับที่

แบบ ก่อสร้างรางระบายน้ำ
SCALE 1:7.5

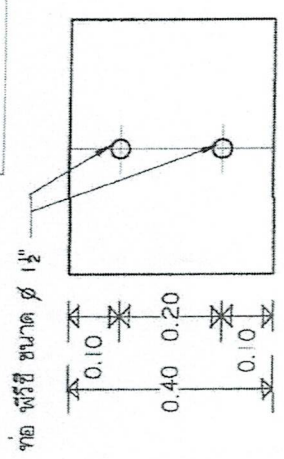
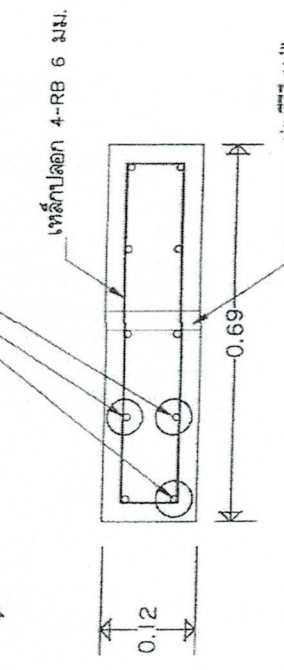

10 - RB 9 มม.
เหล็กปลอก 4-RB 6 มม.
ท่อ พิวซี ๑๐๐"

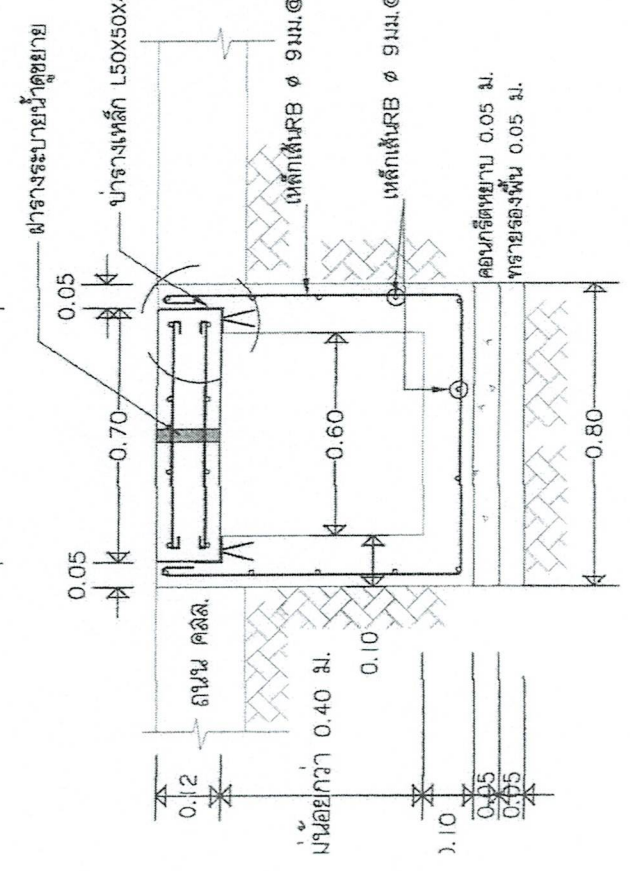
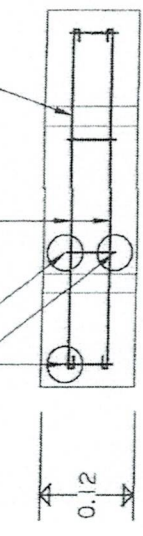

รูปตัดรางระบายน้ำ 1:15

แบบขยายฝารางระบายน้ำ 1:15

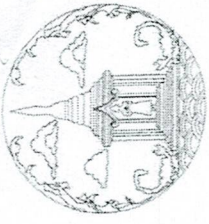

โครงการ การสร้างระบบท่อส่งน้ำ แบบมีปิด ของ ใจบ้าน	สถานที่ดำเนินการ 114 บ้านใจบ้าน หมู่ 4 บ้านใจบ้าน อ.สีชะเมา	อาจารย์ นายประจักษ์ วัฒนานนท์ (นายช่างรับผิด)	อาจารย์ผู้ควบคุม วรศักดิ์ ใจบ้าน (นายช่างควบคุม)	ประธานโครงการ นายสุจินต์ ตาจันทร์ (ผู้ควบคุมงาน)	ผู้เขียน นายทรงศักดิ์ รัตนโกลน (ผู้เขียนแบบ)	รูปออกแบบ / อนุมัติแบบ นายจักรวาล ใจธรรมะ (นายช่างควบคุมงานก่อสร้าง)	แบบเลขที่ 5. 5.
--	--	--	---	---	---	---	---------------------------

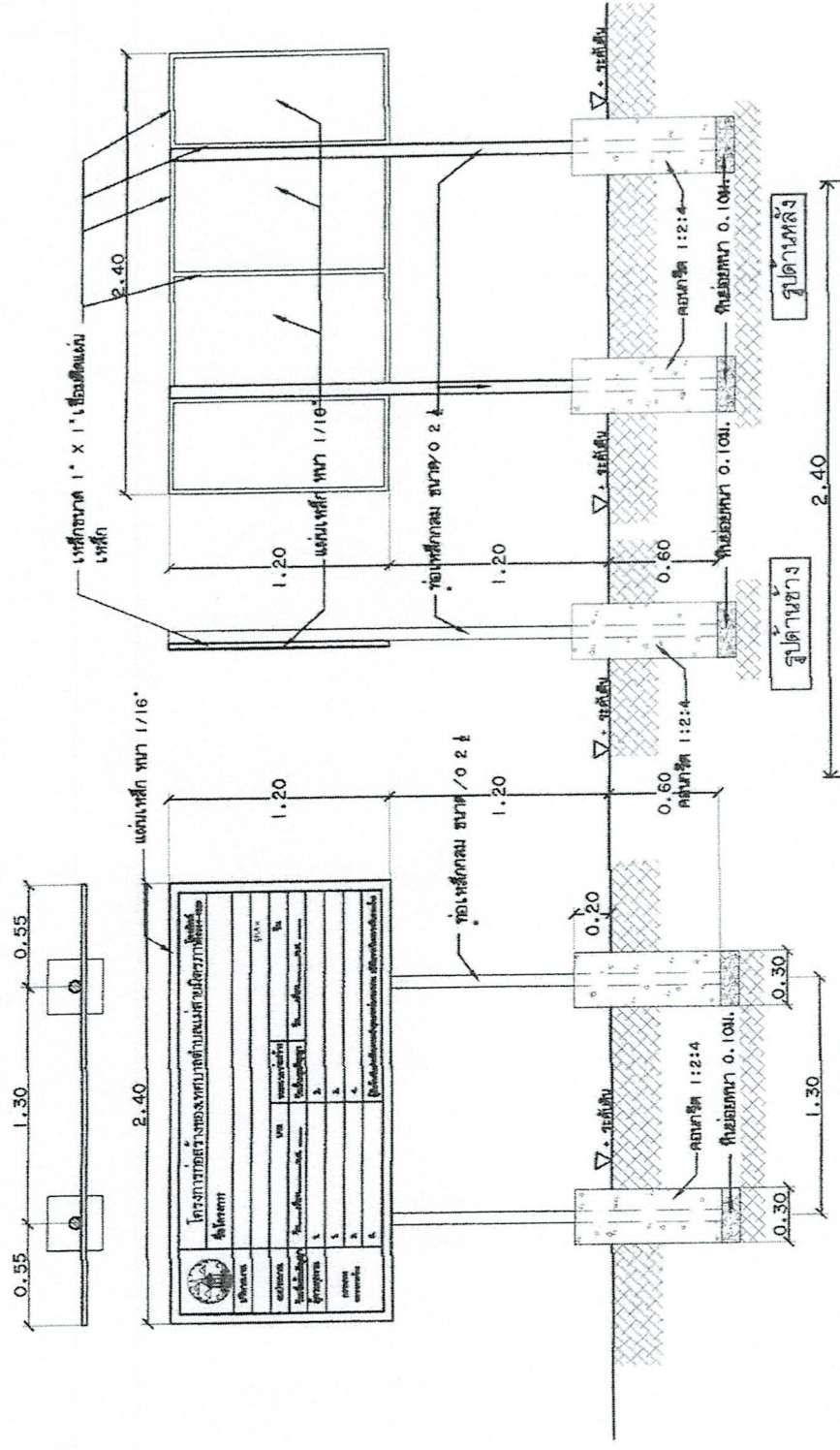

โครงการก่อสร้างของเทศบาลตำบลเสวยมิตรภาพ จ.โคกสูง	
บริษัท	
ผู้รับ	
งบประมาณ	บาท
วันที่เริ่มก่อสร้าง	วันที่ ... เดือน ... พ.ศ. ...
ผู้ควบคุมงาน	1. ... 2. ...
กรรมการ	1. ... 2. ... 3. ...
ตรวจการจ้าง	1. ... 2. ... 3. ...

- รายละเอียดประกอบแบบ**
1. เสาบ้าน ที่ทำด้วยเหล็กทั้งสองด้าน ใช้สีน้ำมัน ก่อนทาสีจึงใช้ทาสีสนิมก่อน 2 ครั้ง
 2. ตัวท่อน้ำเหล็ก สีขาว
 3. ขนาดรั้วท่อน้ำใช้กำหนดตามความเหมาะสม ยึดความตามแบบกำหนด
 4. แฉกเหล็ก ขนาดกว้าง 1.20 เมตร ยาว 2.40 เมตร
 5. จุดติดตั้งป้ายกำหนดความเหมาะสม ให้ตามรายละเอียด
- หมายเหตุ ให้ทำการติดตั้งป้ายโครงการภายใน 7 วันนับจากงานเริ่มติดตั้ง
 หรือติดตั้งป้ายที่ความสูงไม่น้อยกว่า 1.20 x 2.40 เมตร กว้าง 1.20 เมตร